

PORTAFOLIO EMPRESARIAL



INGENIERÍA-AUTOMATIZACIÓN Y CONTROL
AYALA SAUCEDO

www.iaaysa.com

NUESTRA POLÍTICA

■ MISIÓN.

Proveer a nuestros clientes soluciones de ingeniería, automatización y desarrollo de aplicaciones a la medida de sus necesidades, con calidad en nuestros servicios, ayudándolos a mejorar día con día sus procesos y sistemas, proporcionando nuestros conocimientos y asesoría. La ingeniería de valor agregado nos define.

■ POLÍTICA DE SERVICIO

Ofrecemos soluciones de ingeniería y software con las mejores prácticas en su desarrollo e implementación, nos comprometemos a resolver la causa raíz de las áreas de oportunidad de nuestros clientes.

■ VISIÓN.

Ser una empresa líder en soluciones de ingeniería y software en el norte del país

■ VALORES

Trabajo en equipo.
Responsabilidad.
Respeto.
Honestidad.
Lealtad.

SERVICIOS



INGENIERÍA

- Diseño y Fabricación Mecánico (Maquinados CNC)
- Diseño Eléctrico,
- Diseño Neumático
- Diseño Estructural. (Solidworks, Autocad)

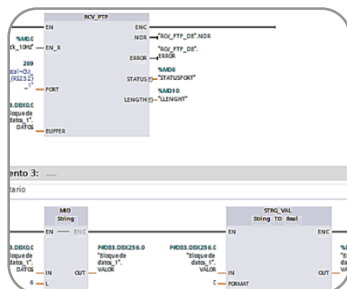

AUTOMATIZACIÓN Y CONTROL

- Programación PLC, PAC y HMI.
- Fabricación y rehabilitación de tableros eléctricos de control.
- Integración de Redes Industriales.
- Integración de equipos IO-LINK
- Control de motores.
- Diseño e integración de Pokayokes.
- Instalación sistemas ANDON
- Integración de sistemas de visión



DISEÑO Y PROGRAMACIÓN DE SOFTWARE

- Diseño de software DSC y SCADA
- Diseño e implementación de Bases de datos SQL y Acces.
- Integración de equipos Industria 4.0
- Software TPM, gestión de Mantenimiento.
- Software a la medida de tus necesidades.

SERVICIOS



INSTRUMENTACION

- Instalación y configuración de instrumentos
- Mantenimiento a instrumentos
- Calibración a válvulas de control
- Calibración de transmisores
- Pruebas de lazo de control
- Asesoría en selección de instrumentos

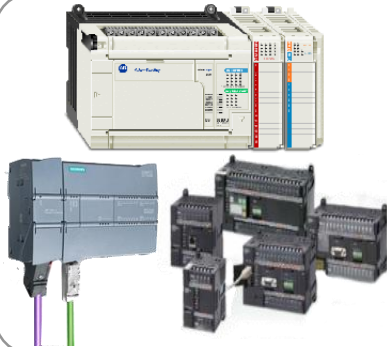

CAPACITACION

- Capacitación PLC Siemens programación ladder.
- Capacitación para el diseño de HMI
- Capacitación PLC Allen-Bradley programación ladder
- Capacitación PLC Omron programación ladder

OFRECEMOS EQUIPO DE INSTRUMENTACIÓN Y CONTROL INDUSTRIAL CON LAS MEJORES MARCAS

CKD OMRON YASKAWA KEYENCE

SOLIDWORKS

Schneider Electric

Rockwell Automation

SIEMENS

NATIONAL INSTRUMENTS
LabVIEW™

FLUKE®

FOXBORO

ROSEMOUNT®

Honeywell Analytics

SPECTREX INC.

FESTO

SMC®

inductive automation

Ignition!
by inductive automation

AutoCAD®

Yottacontrol Co.

ALGUNOS DE NUESTROS PROYECTOS

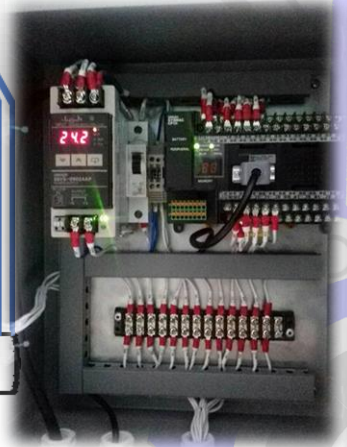
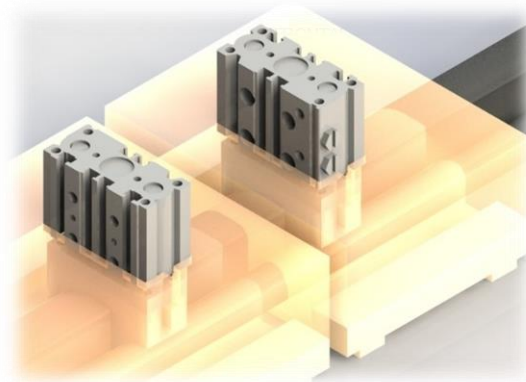
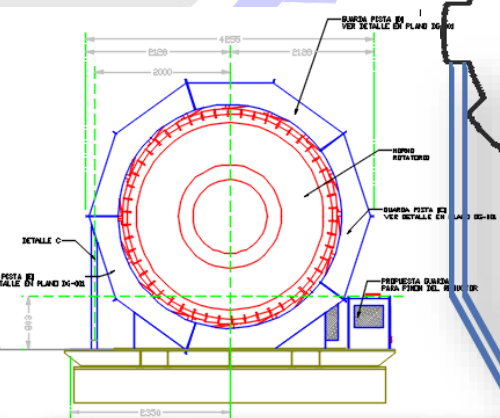
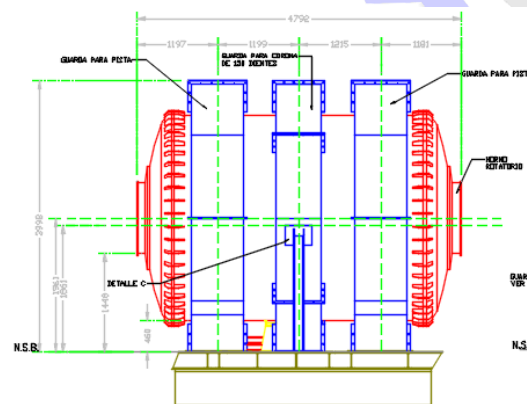
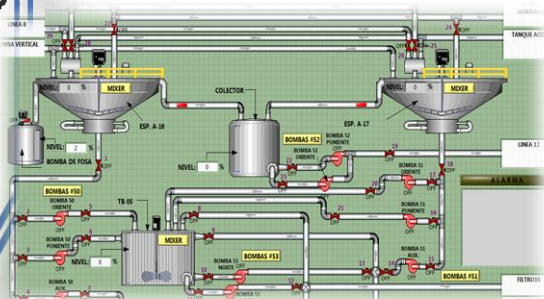



LOAD GAUGE SYSTEM

IAAYSA

Ingeniería - Automatización y Control



Settings

Product select: Sele...

Setpoint

Low limit:

High limit:

Current setpoint

Low limit:

High limit:

IAAYSA Ingeniería - Automatización y control v1.0 www.iaaysa.com

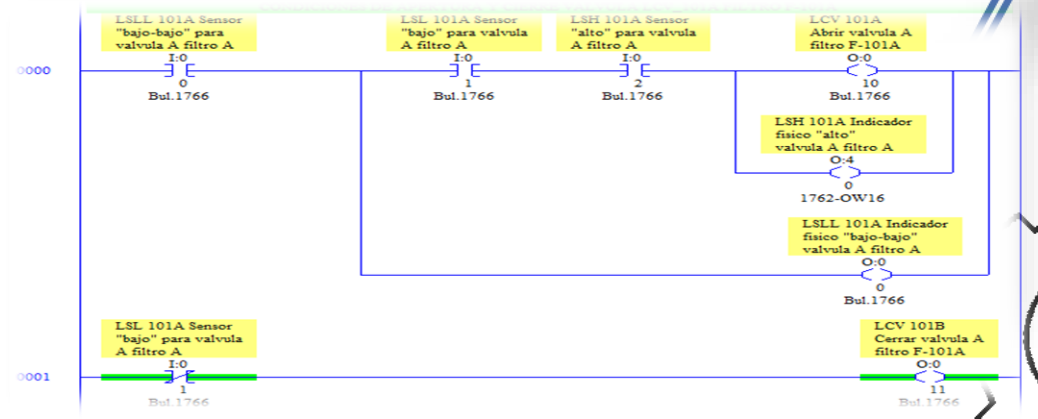

ALGUNOS DE NUESTROS PROYECTOS

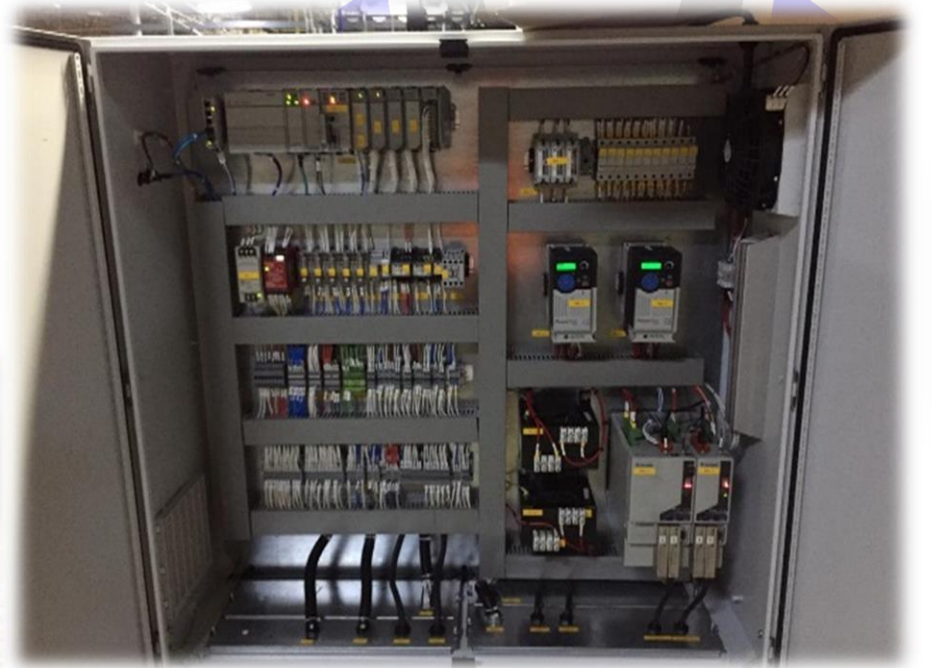

ALGUNOS DE NUESTROS CLIENTES

 **HAMADEN MEXICO**

 **JRS**
MAQUINADO

 **DIVINO**

 **ecslm**

 **NITTO DENKO**

 **La Espiga de ORO**

 **HENNIGES**
AUTOMOTIVE

 **PEÑOLES**

Fibras Renag S.A. De C.V.

 **SUBLI**
HEAT TRANSFER LABELS

 **Pilgrim's**

- Manufactura
- Automotriz
- Minería
- Metal Mecánica
- Alimenticia
- Servicios
- Metalúrgica
- Gas y Combustibles

CONTACTO

Comunícate con nosotros.....

Ing. Jesús Antonio Saucedo Cortinas
E-mail: j-saucedo@iaaysa.com
Móvil: (044) 871-411-4669



Visita nuestro sitio: www.iaaysa.com

Blvrd. Revolución #2140 oriente, Plaza SOL dpo. #16 planta baja
colonia Torreón Jardín c.p. 27200 Torreón Coah. México